

BZ 123 A

Setzgerät für Blindniete

pneumatisch-hydraulisch | mit Permanent- und Intervallabsaugung



MOVIE

BZ 123 A. Das kraftvolle Werkzeug für Blindniete bis 8,0 mm Durchmesser!

Mit einem **sehr großen Hub von 25 mm** auch hervorragend geeignet für die Verarbeitung hochfester FERO®-BOLT Blindniete. Wie alle pneumatisch-hydraulischen Honsel-VVG-Werkzeuge **geräuschreduziert** und optimiertem Spannmechanismus mit **hervorragender Ergonomie** und **umfangreichem Lieferumfang**.

Viele Sonderzubehöerteile verfügbar. Individuelle Anpassungen möglich.



Sehr kraftvoll.
Großer Hub.

	2,4	3,0	3,2	4,0	4,8	5,0	6,0	6,4	8,0	
				Aluminium						
				Stahl						
				Edelstahl						
				Kupfer Legierungen						

4,8 mm	5-7 bar	< 75 dB(A) (68,32)
2,34 kg	HUB 25 mm	LUFT 3,5 Liter
<ul style="list-style-type: none"> • 4 Mundstücke • 1 Satz Spannbacken • 1 Flasche Hydrauliköl / Nachfülleinheit • 2 Stiftaufangbehälter 	ZUG 18.700 N bei 7 bar	G 1/4 innen, links oder rechts anbringbar

Artikel-Nr. 320.123.000.000





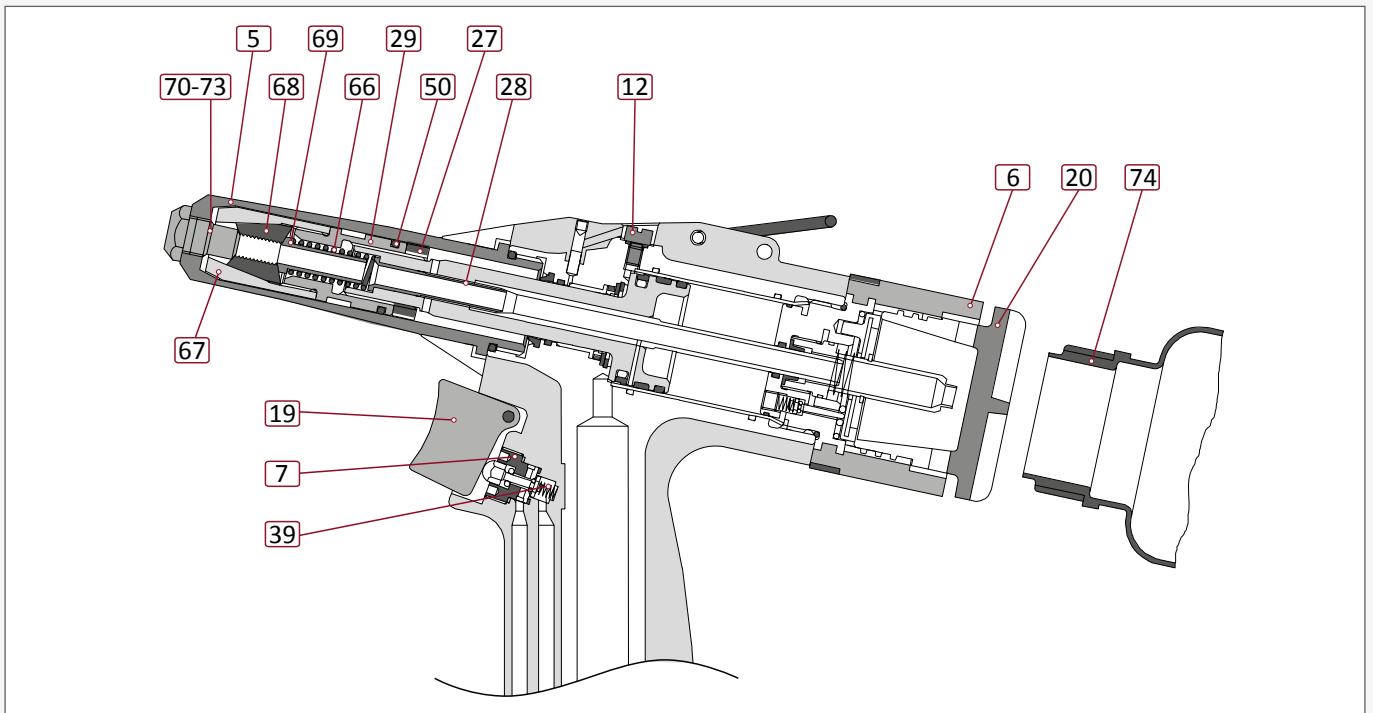









Die BZ 123 A ist hervorragend geeignet für die Verarbeitung hochfester FERO®-BOLT Blindniete. Um eine garantiert funktionssichere Verriegelung des Nietdornes zu gewährleisten, sind unbedingt die rechts gezeigten Sondermundstücke zu verwenden!



Ersatz-/Verschleißteile und Zubehör

5	321.121.000.016	Vordere Hülse
6	321.102.000.006	Stiftsicherung komplett
7	321.102.000.007	Auslöseventil
12	321.101.000.027	Ölablassschraube mit O-Ring
19	321.102.000.016	Drücker
20	321.102.000.017	Verschlusskappe Stiftsicherung
27	321.122.000.023	Kontermutter M14x1,5
28	321.221.000.014	Vakuumdüse
29	321.122.000.025	Zwischenstück
39	321.102.000.036	Druckfeder Drücker
50	321.120.000.014	O-Ring 16.0x2.0 NBR 70°Shore
66	311.045.000.013	Druckfeder Spannmechanismus
67	321.120.000.012	Spannhülse
68	321.120.000.011	Spannbacken (1 Set = 3 Stück)
69	321.120.000.010	Führungshülse
71	321.082.000.010	Stiftauffangbehälter
unten	321.221.000.065	Verlängerter Auffangbehälter

Mundstücke

70	321.120.000.124	Standard-Mundstück 4,0 mm
71	321.120.000.125	Standard-Mundstück 4,8/5,0 mm
72	321.120.000.126	Standard-Mundstück 6,0 mm
73	321.120.000.127	Standard-Mundstück 6,4 mm
	321.123.940.070	Mundstück verlängert (7mm) 4,0 mm
	321.123.950.070	Mundstück verlängert (7mm) 4,8/5,0 mm
	321.123.960.070	Mundstück verlängert (7mm) 6,0 mm
	321.123.964.070	Mundstück verlängert (7mm) 6,4 mm
	321.123.940.200	Mundstück verlängert (20mm) 4,0 mm
	321.123.950.200	Mundstück verlängert (20mm) 4,8/5,0 mm
	321.123.960.200	Mundstück verlängert (20mm) 6,0 mm
	321.123.964.200	Mundstück verlängert (20mm) 6,4 mm
	321.120.000.511	Fassadenmundst. 5,0 mm Kopf 11,0 mm
	321.120.000.514	Fassadenmundst. 5,0 mm Kopf 14,0 mm
	321.120.000.516	Fassadenmundst. 5,0 mm Kopf 16,0 mm
	361.121.008.401	Mundstück FERObOLT Blindniete 4,8 mm
	361.121.008.601	Mundstück FERObOLT Blindniete 6,4 mm
	321.123.716.052	Mundst. Presslaschen-Blindniete 5,2 mm
	321.123.716.063	Mundst. Presslaschen-Blindniete 6,3 mm



Verlängerter
Auffang-
behälter



BZ 123 A mit spezieller vorderer Hülse und Sondermundstück für die Montage von Zurrseilen mit FERObOLT Blindniete.

