



WG Befestigungstechnik
Ein Unternehmen der HONSEL-Gruppe

Rivdom TWO²

DER KABELLOSE AKKU-NIETER

ORIGINALBETRIEBSANLEITUNG

GB Original instructions F Notice originale





1 x RIVDOM TWO 320.500.000.000



- 1 x 321.120.000.124 (4,0 mm)
- 1 x 321.120.000.125 (4,8/5,0 mm)
- 1 x 321.120.000.126 (6,0 mm)
- 1 x 321.120.000.127 (6,4 mm)



1 x 2,0Ah - 20,0V 321.500.000.020



1 x 321.500.000.001

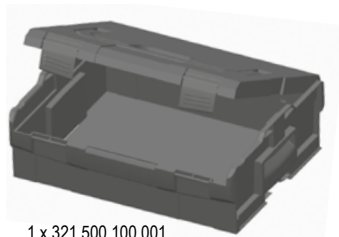

1 x 321.500.100.001
(optional)

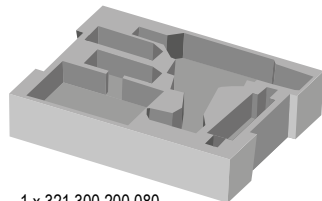

1 x 321.300.200.080

Achtung, vor Inbetriebnahme lesen!

Erweiterte Funktionen und Sicherheitshinweise für RIVDOM TWO²

1. Stiftsicherung:

Beim Abriss des Nietdorns, insbesondere bei hochfesten Nieten, besteht die Gefahr, dass dieser aus dem Nietgerät heraus schießt. Deshalb verfügt das RIVDOM TWO² über eine Sicherungsvorrichtung für den Stiftaufangbehälter.

Wenn der Stiftaufangbehälter (D) nicht aufgeschraubt ist arbeitet das Gerät nicht.

Es ist verboten den Schalter für die Stiftsicherung zu überbrücken, es besteht erhöhte Verletzungsgefahr! Muss aus Platzgründen ohne Stiftsicherungsbehälter gearbeitet werden, schrauben Sie bitte die mitgelieferte Endkappe (I) anstelle des Stiftaufangbehälters(D) ein.





2. Geräteaufhängung:

Sollten Sie das Gerät aufhängen wollen, z.B. an einem Balancer, können Sie den mitgelieferten Drahtbügel (J) in die beiden Bohrungen (K), die beidseitig am Gerätekopf vorgesehen sind, montieren. Stellen Sie sicher, dass Sie bei der Montage den Drahtbügel (J) nur soweit wie nötig aufbiegen um eine ausreichende Vorspannung des Bügels (J) zu erhalten.

3. Servicefunktion:

Zum Wechseln des Mundstücks (A), sollten die Spannbacken vom Mundstück getrennt sein. Hierzu halten Sie den Drücker (E) des RIVDOM TWO² für 5 Sekunden gedrückt. Die weiße LED (F) am Gerätefuß blinkt (1/s). Lassen Sie jetzt den Drücker (E) los, das Gerät bleibt in dieser Stellung stehen. Nach erfolgtem Mundstückwechsel betätigen Sie den Drücker (E) erneut und die Spannbacken fahren in die Ausgangslage zurück.

4. Umschaltung zwischen manuellem und automatischen Rücklauf:

Das RIVDOM TWO² verfügt über zwei Betätigungsmodi: Bei der manuellen Funktion betätigen Sie den Drücker (E) so lange, bis der Niet abgerissen ist. Danach lassen Sie den Drücker (E) los und das Gerät steuert um in seine Ausgangslage. Bei der automatischen Funktion müssen Sie den Drücker (E) nur einmal kurz betätigen. Das Gerät zieht den Niet, erkennt den Abriss und steuert automatisch in seine Ausgangslage um. Betätigen Sie den Drücker (E) ohne Niet (Leerhub) fährt das Gerät einen kompletten Leerhub von 30 mm bevor es umsteuert. Zur Umschaltung zwischen manuellem und automatischem Rücklauf betätigen Sie den Drücker (E) für 10 Sekunden. Die weiße LED am Gerätefuß (F) blinkt (1/s) nach 5 Sekunden, nach 10 Sekunden blinkt die LED (F) schneller (0,5/s). Lassen Sie den Drücker (E) los. Betätigen Sie den Drücker (E) erneut kurz, die Spannbacken fahren dann in ihre Ausgangslage zurück.

D

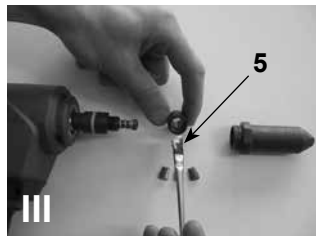
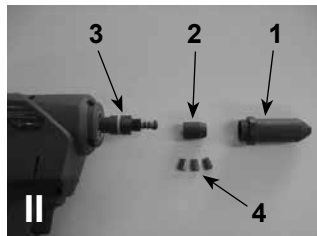
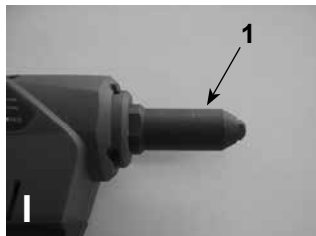



Sicherheitshinweise

Allgemeine Sicherheitshinweise für Elektronikgeräte

Lesen Sie alle Sicherheitshinweise und Anweisungen. Versäumnisse bei der Einhaltung der Sicherheitshinweise und Anweisungen können elektrischen Schlag, Brand und/oder schwere Verletzungen verursachen.

Bewahren Sie alle Sicherheitshinweise und Anweisungen für die Zukunft auf.

Der in den Sicherheitshinweisen verwendete Begriff „Elektronikgerät“ bezieht sich auf das netzbetriebene Rivdom Two Universal Ladegerät (mit Netzkabel) und auf das batteriebetriebene Rivdom Two Nietgerät (ohne Netzkabel).

1. Arbeitsplatzsicherheit

- Halten Sie Ihren Arbeitsbereich sauber und gut beleuchtet.** Unordnung oder unbeleuchtete Arbeitsbereiche können zu Unfällen führen.
- Arbeiten Sie mit dem Elektronikgerät nicht in explosions-**

gefährdeter Umgebung, in der sich brennbare Flüssigkeiten, Gase oder Stäube befinden. Elektronikgeräte erzeugen Funken, die den Staub oder die Dämpfe entzünden können.

- Halten Sie Kinder und andere Personen während der Benutzung des Elektronikgerätes fern.** Bei Ablenkung können Sie die Kontrolle über das Gerät verlieren.

2. Elektrische Sicherheit

- Der Anschlussstecker des Ladegerätes muss in die Steckdose passen.** Der Stecker darf in keiner Weise verändert werden. Verwenden Sie keine Adapterstecker gemeinsam mit schutzgeerdeten Ladegeräten. Unveränderte Stecker und passende Steckdosen verringern das Risiko eines elektrischen Schlages.
- Vermeiden Sie Körperkontakt mit geerdeten Oberflächen wie von Rohren, Heizungen, Herden und Kühlschränken.** Es besteht ein erhöhtes Risiko durch elektrischen Schlag, wenn Ihr Körper geerdet ist.
- Halten Sie Ladegeräte von Regen oder Nässe fern.** Das Eindringen von Wasser in ein Ladegerät erhöht das Risiko eines elektrischen Schlages.



- d. **Zweckentfremden Sie das Kabel nicht, um das Ladegerät zu tragen, aufzuhängen oder um den Stecker aus der Steckdose zu ziehen.** Halten Sie das Kabel fern von Hitze, Öl, scharfen Kanten oder sich bewegenden Geräteteilen. Beschädigte oder verwickelte Kabel erhöhen das Risiko eines elektrischen Schlages.
- e. **Wenn Sie mit einem Ladegerät im Freien arbeiten, verwenden Sie nur Verlängerungskabel, die auch für den Außenbereich geeignet sind.** Die Anwendung eines für den Außenbereich geeigneten Verlängerungskabels verringert das Risiko eines elektrischen Schlages.
- f. **Wenn der Betrieb des Ladegerätes in feuchter Umgebung nicht vermeidbar ist, verwenden Sie einen Fehlerstromschutzschalter.** Der Einsatz eines Fehlerstromschutzschalters vermindert das Risiko eines elektrischen Schlages.
- 3. Sicherheit von Personen**
- a. **Seien Sie aufmerksam, achten Sie darauf, was Sie tun, und gehen Sie mit Vernunft an die Arbeit mit einem Elektronietgerät.** Benutzen Sie kein Elektronietgerät, wenn Sie müde sind oder unter dem Einfluss von Drogen, Alkohol oder Medikamenten stehen. Ein Moment der Unachtsamkeit beim Gebrauch des Elektronietgerätes kann zu ernsthaften Verletzungen führen.
- b. **Tragen Sie persönliche Schutzausrüstung und immer eine Schutzbrille.** Das Tragen persönlicher Schutzausrüstung, wie Staubmaske, rutschfeste Sicherheitsschuhe, Schutzhelm oder Gehörschutz, je nach Art und Einsatz des Elektronietgerätes, verringert das Risiko von Verletzungen.
- c. **Vermeiden Sie eine unbeabsichtigte Inbetriebnahme.** Vergewissern Sie sich, dass das Elektronietgerät ausgeschaltet ist, bevor Sie es an die Stromversorgung und/oder den Akku anschließen, es aufnehmen oder tragen. Wenn Sie beim Tragen des Elektronietgerätes den Finger am Schalter haben oder das Gerät eingeschaltet an die Stromversorgung anschließen, kann dies zu Unfällen führen.
- d. **Entfernen Sie Einstellwerkzeuge oder Schraubenschlüssel, bevor Sie das Elektronietgerät einschalten.** Ein Werkzeug oder Schlüssel, der sich in einem drehenden Geräteteil befindet, kann zu Verletzungen führen.
- e. **Vermeiden Sie eine abnormale Körperhaltung.** Sorgen Sie für einen sicheren Stand und halten Sie jederzeit das Gleichgewicht. Dadurch können Sie das Elektronietgerät in unerwarteten Situationen besser kontrollieren.



- f. **Tragen Sie geeignete Kleidung. Tragen Sie keine weite Kleidung oder Schmuck.** Halten Sie Haare, Kleidung und Handschuhe fern von sich bewegenden Teilen. Lockere Kleidung, Schmuck oder lange Haare können von sich bewegenden Teilen erfasst werden.
 - g. **Vergewissern Sie sich, dass beim Betrieb der Stiftauffangbehälter montiert ist.**
- 4. Verwendung und Behandlung des Elektronietgerätes**
- a. **Überlasten Sie das Gerät nicht.** Verwenden Sie für Ihre Arbeit das dafür bestimmte Elektronietgerät. Mit dem passenden Elektronietgerät arbeiten Sie besser und sicherer im angegebenen Leistungsbereich.
 - b. **Benutzen Sie kein Elektronietgerät, dessen Schalter defekt ist.** Ein Elektronietgerät, das sich nicht mehr ein- oder ausschalten lässt, ist gefährlich und muss repariert werden.
 - c. **Ziehen Sie den Stecker aus der Steckdose und/oder entfernen Sie den Akku, bevor Sie Geräteeinstellungen vornehmen, Zubehörteile wechseln oder das Gerät weglegen.** Diese Vorsichtsmaßnahme verhindert den unbeabsichtigten Start des Elektronietgerätes.
 - d. **Bewahren Sie unbenutzte Elektronietgeräte außerhalb der Reichweite von Kindern auf.** Lassen Sie Personen das Gerät nicht benutzen, die mit diesem nicht vertraut sind oder diese Anweisungen nicht gelesen haben. Elektronietgeräte sind gefährlich, wenn sie von unerfahrenen Personen benutzt werden.
 - e. **Pflegen Sie Elektronietgeräte mit Sorgfalt.** Kontrollieren Sie, ob bewegliche Teile einwandfrei funktionieren und nicht klemmen, ob Teile gebrochen oder so beschädigt sind, dass die Funktion des Elektronietgerätes beeinträchtigt ist.
 - f. **Lassen Sie beschädigte Teile vor dem Einsatz des Gerätes reparieren.** Viele Unfälle haben ihre Ursache in schlecht gewarteten Elektronietgeräten.
 - g. **Verwenden Sie Elektronietgerät, Zubehör, Einsatzwerkzeuge usw. entsprechend diesen Anweisungen.** Berücksichtigen Sie dabei die Arbeitsbedingungen und die auszuführende Tätigkeit. Der Gebrauch von Elektronietgeräten für andere als die vorgesehenen Anwendungen kann zu gefährlichen Situationen führen.



5. Verwendung und Behandlung des Akkus

- a. **Laden Sie die Akkus nur in Ladegeräten auf, die vom Hersteller empfohlen werden.** Für ein Ladegerät, das für eine bestimmte Art von Akkus geeignet ist, besteht Brandgefahr, wenn es mit anderen Akkus verwendet wird.
- b. **Verwenden Sie nur die dafür vorgesehenen Akkus in den Elektronietgeräten.** Der Gebrauch von anderen Akkus kann zu Verletzungen und Brandgefahr führen.
- c. **Halten Sie den nicht benutzten Akku fern von Büroklammern, Münzen, Schlüsseln, Nägeln, Schrauben oder anderen kleinen Metallgegenständen, die eine Überbrückung der Kontakte verursachen könnten.** Ein Kurzschluss zwischen den Akkukontakten kann Verbrennungen oder Feuer zur Folge haben.
- d. **Bei falscher Anwendung kann Flüssigkeit aus dem Akku austreten.** Vermeiden Sie den Kontakt damit. Bei zufälligem Kontakt mit Wasser abspülen. Wenn die Flüssigkeit in die Augen kommt, nehmen Sie zusätzlich ärztliche Hilfe in Anspruch. Austretende Akkufflüssigkeit kann zu Hautreizungen oder Verbrennungen führen.

6. Service

- a. Lassen Sie Ihr Elektronietgerät nur von qualifiziertem Fachpersonal und nur mit Original-Ersatzteilen reparieren. Damit wird sichergestellt, dass die Sicherheit des Elektronietgerätes erhalten bleibt.

7. Sicherheitshinweise für Elektronietgeräte

- a. **Halten Sie das Elektronietgerät beim Arbeiten fest mit beiden Händen und sorgen Sie für einen sicheren Stand.** Das Elektronietgerät wird mit zwei Händen sicherer geführt.
- b. **Schalten Sie das Elektronietgerät sofort aus, wenn das Elektronietwerkzeug blockiert.**
- c. **Seien Sie auf hohe Reaktionsmomente gefasst, die einen Rückschlag verursachen.** Das Einsatzwerkzeug blockiert wenn das Elektronietgerät überlastet wird.
- d. **Halten Sie das Elektronietgerät gut fest.**
- e. **Sichern Sie das zu vernietende Werkstück.** Ein mit Spannvorrichtungen oder Schraubstock festgehaltenes Werkstück ist sicherer gehalten als mit Ihrer Hand.



- f. **Vergewissern Sie sich, dass der Ein-/Ausschalter in ausgeschalteter Position ist, bevor Sie einen Akku einsetzen.** Das Tragen des Elektronietgerätes mit Ihrem Finger am Ein-/Ausschalter oder das Einsetzen des Akkus in das eingeschaltete Elektronietgerät kann zu Unfällen führen.
- g. **Öffnen Sie den Akku nicht.** Es besteht die Gefahr eines Kurzschlusses. Schützen Sie den Akku vor Hitze, z. B. auch vor dauernder Sonneneinstrahlung, und Feuer. Es besteht Explosionsgefahr.
- h. **Bei Beschädigung und unsachgemäßem Gebrauch des Akkus können Dämpfe austreten.** Führen Sie Frischluft zu und suchen Sie bei Beschwerden einen Arzt auf. Die Dämpfe können die Atemwege reizen.
- i. **Bei defektem Akku kann Flüssigkeit austreten und angrenzende Gegenstände benetzen.** Überprüfen Sie betroffene Teile. Reinigen Sie diese oder tauschen Sie sie gegebenenfalls aus.
- j. **Verwenden Sie den Akku nur in Verbindung mit Ihrem Rivdom Two Elektronietgerät.** Nur so wird der Akku vor gefährlicher Überlastung geschützt.

Technische Daten

Rivdom Two Akku-Elektronietgerät

Zur Verarbeitung von Blindniete von 4,0 – 6,4 mm Schaftdurchmesser aller Materialien

- Gewicht: 1,65 kg ohne Akku
- Hub: 30 mm
- Antrieb: 20 V bürstenloser Gleichstrommotor
- Setzkraft: 20.000 N
- CE gemäß EU-Richtlinie Nr. 2006/42/EG

Schnellwechselakku

- Nennspannung: 20 V
- Kapazität: Li-Ion 2.0 Ah – 5x Samsung Zellen
- Gewicht: 0,35 kg
- Kapazitätsanzeige im Akku integriert
- Betriebstemperatur -20 ~ 60 °C – optimal 25°C
- Ladetemperatur: 0 ~ 45°C – optimal 25 °C
- Lagertemperatur -30 ~ 25 °C (max. 45°C)



Universal Ladegerät

- Eingangsspannung: 100 – 240 V / 50 – 60 Hz
- Ausgangsspannung: 9 - 21 V
- Ausgangsstrom: 4 A max., Ladezeit ~30 Minuten
- Betriebstemperatur: 0 ~ 45°C
- Gewicht: 0,55 kg

Lieferumfang:

- L-BOXX (optional in Kartonverpackung) mit Rivdom Two Akku-Elektronietgerät, 1x 2,0 Ah Li-Ion Akku, Universal-Ladegerät mit auswechselbarem Netzkabel, 4x Mundstücke (1x am Gerät vormontiert), Bedienungsanleitung
- Gesamtgewicht einschl. 1x 2,0 Ah Akku, Ladegerät und Verpackung: 5,7 kg

Es sind Ausführungen mit Netzsteckern für weltweite Verwendung erhältlich. CE / ECM / UL / ETL / CB / SAA

Geräusch-/Vibrationsinformation

- Geräuschemission: LPA=78,8 dB
- Unsicherheit K=3 dB.
- Der Geräuschpegel beim Arbeiten kann 80 dB(A) überschreiten.
- Gehörschutz tragen!
- Vibrationen: < 2,5 m/s²



Funktionsbeschreibung

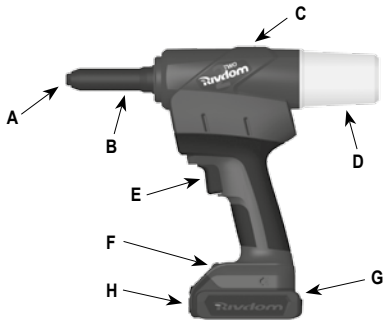

Abgebildete Komponenten

Die Nummerierung der abgebildeten Komponenten bezieht sich auf die Darstellung des Elektronietgerätes.

- | | | | |
|----------|-------------------------|----------|---------------------------------|
| A | Mundstück | E | Ein-/Ausschalter |
| B | Vordere Hülse | F | Nietstellenbeleuchtung |
| C | Störungsanzeige | G | Akku mit Ladestands-
anzeige |
| D | Stiftauffangeinrichtung | H | Akku Ver-/Entriegelung |

***Abgebildetes oder beschriebenes Zubehör gehört nicht zum Standard-Lieferumfang. Das vollständige Zubehör finden Sie in unserem Zubehörprogramm.

Li-Ionen Akku

Die für die Rivdom Two Li-Ionen Batterien verwendeten Zellen sind hochwertig und neuester Technologie. Li-Ionen Zellen haben ihre optimale Lade- und Entladetemperatur bei 25°C. Unter und über 25°C kann keine vollständige Lade- bzw. Entladekapazität erreicht werden. Dies trifft auch auf die Lagerung zu:

- Lagerungsdauer zwischen -30 ~ 25 °C – 1,5 Jahre
- Lagerungsdauer zwischen -30 ~ 45 °C – 3 Monate
- Lagerungsdauer zwischen -30 ~ 60 °C – 1 Monat

Beachten Sie deswegen bitte die Hinweise über Lagerung, Ladung und Betrieb in dieser Bedienungsanleitung!



Akku laden

Hinweis: Der Akku wird teilgeladen ausgeliefert. Um die volle Leistung des Akkus zu gewährleisten, laden Sie vor dem ersten Einsatz den Akku vollständig im Ladegerät auf. Beachten Sie hierzu die Hinweise über den Ladezustand auf dem Ladegerät.

Der Li-Ionen-Akku kann jederzeit aufgeladen werden, ohne die Lebensdauer zu verkürzen. Eine Unterbrechung des Ladevorganges schädigt den Akku nicht.

Das Ladegerät ist mit einer Temperaturüberwachung ausgestattet, welche ein Aufladen nur im Temperaturbereich zwischen 0 °C und 45 °C zulässt.

Akku entnehmen

Der **Akku G** verfügt über eine **Verriegelung H**.

Solange der Akku im Elektronietgerät eingesetzt ist, wird er durch eine Feder in Position gehalten.

Zur Entnahme des Akkus G drücken Sie die Entriegelungstaste H und ziehen den Akku nach hinten aus dem Elektronietgerät. Wenden Sie dabei keine Gewalt an.

ACHTUNG! Gerät arbeitet nur mit angeschraubtem Stiftauf-fangbehälter!

Inbetriebnahme

Akku einsetzen

Verwenden Sie nur original Rivdom Two Li-Ionen- Akkus mit der auf dem Typenschild Ihres Elektronietgeräts angegebenen Spannung von 20 V.

Der Gebrauch von anderen Akkus kann zu Verletzungen und Brand- gefahr führen.

Schieben Sie den geladenen Akku G von vorne in den Fuß des Elek- tronietgeräts hinein. Halten Sie hierbei die Verriegelung H gedrückt. Drücken Sie den Akku vollständig in den Fuß, bis der Akku sicher verriegelt ist.

Gerät in Standby schalten

Betätigen Sie einmal kurz den **Ein- / Ausschalter E**. Die weiße LED zum Beleuchten der Nietstelle leuchtet. Hierdurch wird das Gerät für 10 sec in den Standby-Modus geschaltet. Bei jedem weiteren Betä- tigen des Ein- / Ausschalters E beginnt die Standby-Zeit wieder mit 10 sec.

Mundstücke wechseln

Die **Mundstücke A** sind mit Zahlen, entsprechend dem Nietdurch- messer nummeriert. Betätigen Sie den Ein-/Ausschalter E und halten



Sie ihn gedrückt. Hierdurch fährt der Spannmechanismus in die hintere Position. Wechseln Sie mit dem beigelegten Maulschlüssel SW 13 auf das benötigte Mundstück. Lassen Sie den Ein-/Ausschalter los.

Nietsetzen

Führen Sie den Niet in das Mundstück A des Elektronietgerätes und den Niet in die zu vernietenden Werkstücke. Betätigen Sie den Ein-/Ausschalter bis der Niet abgerissen ist. Lassen Sie den Ein-/Ausschalter los. Neigen Sie das Nietgerät nach hinten, sodass der abgerissene Nietstift in die **Stiftauffangeinrichtung D** fällt. Sollte der Niet nicht in einem Arbeitshub abreißen, wiederholen Sie den Vorgang.

Störung

Bei einer Störung, z. B. bei Verwendung von Nieten die über der angegebenen Leistung des Gerätes liegen, stoppt das Gerät. Die **LED C** blinkt für 5 sec rot, danach fährt das Gerät automatisch wieder in die vordere Ausgangsposition zurück und sie können wieder arbeiten.

Bei entladnem Akku stoppt das Gerät und die **LED C** blinkt für 5 sec gelb. Bitte wechseln Sie die Batterie, dann wieder betriebsbereit.

Wechseln der Spannbacken (>> Bilder Seite 6)

Spannbacken sind Verschleißteile. Sollten Sie den Niet nicht mehr in einem Arbeitsgang setzen können, müssen die Spannbacken gewechselt werden:

- I. (1) Vordere Hülse (SW 27)
- II. (2) Spannhülse (SW 17)
(3) Nietgerät (SW 17)
(4) Spannbacken (3-teilig)
Entfernen Sie vordere Hülse (1) und Spannhülse (2) vom Gerät (3) und entnehmen Sie die Spannbacken (4) aus der Spannhülse (2).
- III. Fetten Sie die Spannhülse (2) mit Molykote ® D Fett (5) ein.
- IV. Halten Sie die Spannhülse (2) mit der vorderen Seite nach unten.
- V. Platzieren Sie die Spannbacken (4) mit der glatten Seite nach außen in der Spannhülse (2).
- VI. Montieren Sie Spannhülse (2) mit den neuen Spannbacken (4) und anschließend die vordere Hülse(1).

Wichtig: Ziehen Sie die Spannhülse mit Hilfe von zwei Maulschlüsseln SW 17 fest mit ~22 Nm an, ansonsten kann das Getriebe zerstört werden!



Hinweise für den optimalen Umgang mit dem Akku

Schützen Sie den Akku vor Feuchtigkeit und Wasser. Lagern Sie den Akku nur im optimalen Temperaturbereich von -30 °C bis 25 °C. Lassen Sie den Akku z.B. im Sommer nicht im Auto liegen. Eine wesentlich verkürzte Betriebszeit nach der Aufladung zeigt an, dass der Akku verbraucht ist und ersetzt werden muss. Beachten Sie die Hinweise zur Entsorgung.

Wartung und Service

Nehmen Sie den Akku bei dessen Transport und Aufbewahrung aus dem Elektronietgerät.

Bei unbeabsichtigtem Betätigen des Ein-/Ausschalters besteht Verletzungsgefahr.

Halten Sie das Elektronietgerät und die Lüftungsschlitze sauber, um gut und sicher zu arbeiten.

Sollte das Elektronietgerät trotz sorgfältiger Herstellungs- und Prüfverfahren einmal ausfallen, ist die Reparatur von einer autorisierten Kundendienststelle für VVG-Elektronietgeräte ausführen zu lassen.

Geben Sie bei allen Rückfragen und Ersatzteilbestellungen bitte unbedingt die Seriennummer laut Typenschild des Elektronietgerätes an.

Entsorgung Elektronietgerät

Elektronietgeräte, Zubehör und Verpackungen sollen einer umweltgerechten Wiederverwertung zugeführt werden.

Nur für EU-Länder:

Werfen Sie Elektronietgeräte nicht in den Hausmüll! Gemäß der Europäischen Richtlinie 2002/96/EG über Elektro- und Elektronik-Altgeräte und ihrer Umsetzung in nationales Recht müssen nicht mehr gebrauchsfähige Elektronietgeräte getrennt gesammelt und einer umweltgerechten Wiederverwertung zugeführt werden.

Entsorgung Akkus/Batterien

Li-Ion: Werfen Sie Akkus/Batterien nicht in den Hausmüll, ins Feuer oder ins Wasser. Akkus/Batterien werden gesammelt, recycelt oder auf umweltfreundliche Weise entsorgt.

Nur für EU-Länder:

Gemäß der Richtlinie 91/157/EWG müssen defekte oder verbrauchte Akkus/Batterien recycelt werden.

Nicht mehr gebrauchsfähige Akkus/Batterien können bei Ihrem Händler oder direkt bei der VVG abgegeben werden.



D





Attention: Read before get started!

Additional features and safety instructions for RIVDOM TWO²

1. **Mandrel Safety Device:**

When breaking the rivet - especially for high-strength rivets – there is the danger that the broken mandrel can shoot out of the tool. Therefore, the RIVDOM TWO² has a safety switch for the mandrel container.

If the mandrel container (D) is not screwed on, the tool will not operate.

It is not allowed to bypass the safety switch - there is a high risk of injury!

If it is necessary to work without the mandrel container (D) due to lack of space, use the supplied end cap (I) instead of the mandrel container (D).





2. Tool Hanger Assembly:

If you want to hang the rivet tool for example on a balancer, use the supplied hanger assembly (J) into the two holes (K), which are provided on both sides of the tool head. Make sure that you bend the hanger (J) only to the extent necessary, in order to keep sufficient pretension of the wire hanger (J).

3. Service Function:

To replace the nose piece (A), the jaws should be separated from the nose piece. To do this, press and hold the trigger (E) of the RIVDOM TWO² for 5 seconds. The white LED (F) on the tool base is flashing (1/s). Release the trigger (E) and the tool will remain in the back position. After the nose piece has been changed, press the trigger briefly (E) once again and the jaws will return to the initial position.

4. Switching between manual and Automatic Return

Function:

The RIVDOM TWO² has two operation modes:

In manual mode, press the trigger (E) until the rivet mandrel breaks. Then release the trigger (E) and the jaws will return to the initial position.

In automatic mode, you must press the trigger (E) only once briefly. The jaws will pull the rivet and recognizes the mandrel break and the jaws will return to the initial position automatically. If you press trigger (E) without any rivet (idle stroke) the tool runs a complete stroke of 30mm before it reverses automatically.

To switch between manual and automatic return press the trigger (E) for 10 seconds. The white LED on the tool base (F) flashes (1/s) after 5 seconds, then after 10 seconds the LED flashes (F) faster (0.5/s). Release the trigger (E) and press it again briefly, so that the clamping jaws return to their initial position.



Security advice

General security advice for electric riveting machines

Please read all security advices and instructions. Failure to comply with the security advice and the instructions can lead to electric shock, fire and/or serious injuries.

Please preserve all security advices and instructions for future reference

The term „electric riveting machine“ used in the security advices refers to the line-powered Rivdom Two Universal Charger (with power cord) and to the battery-powered Rivdom Two riveting machine (without power cord).

1. Workspace safety

- a. **Keep your workspace in a clean condition and provide sufficient lighting.** Messy or insufficiently illuminated work areas can lead to accidents.
- b. **Do not operate the electric riveting machine in an environment with risk of explosions which contains flammable liquids, gases or dust.** Electric riveting machines create sparks which can inflame the dust or the vapors.
- c. **Keep away children and other persons while operating the electric riveting machine.** In case of distraction you can lose control of the machine.

2. Electric safety

- a. **The connector plug of the charger has to fit into the power socket.** The plug must not be modified in any way. Do not use adapter plugs together with protectively grounded chargers. Unchanged plugs and fitting sockets reduce the risk of electric shocks.
- b. **Avoid body contact with grounded surfaces like pipes, heaters, cookers and refrigerators.** If your body is grounded, an increased risk of electric shock persists.
- c. **Do not expose electric riveting machines to rain or humidity.** Water entering an charger increases the risk of electric shock.
- d. **Do not misuse the cable to carry or hang up the charger or to pull the plug from the socket.** Do not expose the cable to heat, oil, sharp edges and moving device parts. Damaged or entwined cables increase the risk of an electric shock.
- e. **If you are using the charger outside, only use extension cords suitable for outside use.** The use of an extension cord suitable for outside use reduces the risk of electric shock.
- f. **If the use of the charger in a wet environment is unavoidable, use a fault-current circuit breaker.** The use of a fault-current circuit breaker reduces the risk of electric shock.

3. People safety

- a. **Stay alert, be careful with your actions and use the electric riveting machine in a reasonable way.** Do not use the electric riveting machine



if you are tired or under the influence of alcohol, drugs or medication. A momentary inattentiveness while using the electric riveting machine can lead to serious injuries.

- b. **Wear protective clothing and always wear protective goggles.** Wearing protective clothing like a dust mask, skid-proof safety shoes, a protective helmet or ear protectors (depending on the conditions and aims you use the electric riveting machine for) reduces the risk of injuries.
- c. **Avoid inadvertent start ups of the machine.** Make sure that the electric riveting machine is turned off before you connect it to the electric supply and/or to the battery, while picking it up or carrying it. Holding your fingers close to the power switch when carrying the electric riveting machine or connecting it to the power supply while it is turned on may lead to injuries.
- d. **Remove adjusting tools and screwdrivers before switching on the electric riveting machine.** A tool or screwdriver placed into a rotating part of the device can lead to injuries.
- e. **Avoid unnatural body positions.** Ensure you are standing firmly and always preserve your balance. This way you can better control the electric riveting machine, should an unexpected situation occur.
- f. **Wear appropriate clothes. Do not wear large clothes or jewelry.** Avoid putting your hair, clothes and gloves close to the moving parts of the device. Wide clothing, long hair and jewelry can be caught up in the moving parts.
- g. **Make sure, that during operation the mandrel collector is mounted.**

4. Operation and handling of the electric riveting machine

- a. **Do not overload the machine.** Use the electric riveting machine that is suitable for your work. The suitable electric riveting machine allows you to work better and safer in the specified range of performance.
- b. **Do not use an electric riveting machine that has a defect power switch.** An electric riveting machine which cannot be turned on and off any more is dangerous and has to be repaired.
- c. Remove the plug from the power socket and/or remove the battery before making adjustments to the device, changing accessories or putting the device away. This safety precaution prevents the inadvertent start of the electric riveting machine.
- d. **Store unused electric riveting machines out of the reach of children.** Do not allow persons not familiar with the device or persons who haven't read these instructions to operate the device. Electric riveting machines are dangerous when in the hands of inexperienced persons.
- e. **Pay attention to the maintenance of electric riveting machines.** Check if the moving parts are functioning flawlessly and do not jam. Check for broken and damaged parts that could influence the operation of the electric riveting machine. Repair the damaged parts before using the device. Many accidents with electric riveting machines stem from maintenance failures.
- f. **Use the electric riveting machine, accessories, tools etc. according to these instructions.** Take into consideration the working conditions and the type of work. The use of electric riveting machines for tasks other than the intended ones can lead to dangerous situations.



5. Use and handling of the battery tools

- a. **Only recharge the batteries in charging devices approved by the manufacturer.** There is a risk of fire when using a charging device designed for a specific battery type when it is used with other batteries.
- b. **In electric riveting machines, only use batteries that have been designed for this type of use.** Using other battery types may lead to fire and injuries.
- c. **When not using the battery, keep it away from paper clips, coins, keys, nails, screws and other small metallic object which may cause the contacts to connect.** If the battery contacts short-circuit, it may lead to burns or fire.
- d. **Fluid may emerge from the battery if it is used incorrectly.** Avoid contact with that fluid. In case of accidental contact with the body, rinse the area with water. If the battery fluid comes in contact with the eyes, additionally call for medical help. Emerging battery fluid can lead to burns and irritation of the skin.

6. Service

- a. **Only let qualified personnel repair your electric riveting machine and use only original spare parts for that.** This ensures the continuous safety of the electric riveting machine.

7. Security advices for electric riveting machines

- a. **Hold the electric riveting machine firmly with both hands when working and keep standing steadily.** The electric riveting machine can be operated safer when using both hands.
- b. **Immediately turn off the electric riveting machine if the electric riveting tool jams.**
- c. **Be prepared for a high reacting torque which causes strong recoil.**
The tool jams when the electric riveting machine is overloaded.
- d. **Hold the electric riveting machine tightly.**
- e. **Secure the work-piece that is to be riveted.** A work-piece is held more securely by a clamping device or a bench vise than by hand.
- f. **Make sure that the power switch is turned to the „Off“ position before inserting a battery.** Holding your fingers close to the power switch when carrying the electric riveting machine or inserting a battery while is "On" may lead to accidents.
- g. **Do not open the battery, as this leads to the risk of a short-circuit.** Keep the battery away from heat (e.g. permanent sun radiation) and from fire due to risk of explosion.
- h. **If the battery is damaged or used in an inappropriate manner, vapors may emerge from it.** Get some fresh air and call for medical help in case of complaints. The vapors can lead to irritation of the respiratory tracts.
- i. **If the battery is defective, fluid may emerge from it and coat adjacent objects.** Check the parts affected, clean them or replace them, if necessary.
- j. **Use the battery only with your Rivdom electric riveting machine.** This is the only way to prevent dangerous overload of the battery.



Technical specifications

Battery-powered Rivdom Two electric riveting machine

For processing blind rivets with a body diameter of 4.0 – 6.4 mm, all materials

- Weight: 1.65 kg (without battery)
- Stroke: 30 mm
- Engine: 20 V Brushless DC motor
- Installation force: 20,000 N
- CE according to EU regulation No. 2006/42/EG

Quick-replacement of the rechargeable battery

- Nominal voltage: 20 V
- Capacity: Li-Ion 2.0 Ah – 5x Samsung cells
- Weight: 0.35 kg
- Integrated capacity indicator
- Operating temp.: -20 ~ 60 °C – optimum 25 °C
- Charging temp.: 0 ~ 45 °C – optimum 25 °C
- Storage temp.: -30 ~ 25 °C

Universal Charger

- Input voltage: 100-240 V / 50-60 Hz
- Output voltage: 9 - 21 V
- Output current: max. 4 A max., recharging time: ~ 30 min
- Weight: 0.55 kg

Included in delivery

- L-BOXX (optional in paper box) with Rivdom Two Battery Rivet Tool, 1x 2.0 Ah Li-Ion Battery, Universal Charger, changeable power cord, 4x nose piece (1x on tool), Manual
- Total weight including 1x 2.0 Ah battery, charging device and packaging: 5.7 kg
- Power cords for worldwide use are available (CE/ECM/UL/ETL/CB/SAA)

Data on noise and vibrations

- Noise emission: LPA = 78,8 dB
- Uncertainty: K = 3 dB
- The noise level during operation can exceed 80 dB(A)
- Use ear protectors!
- Vibrations: <2.5 m/s²



Operational description

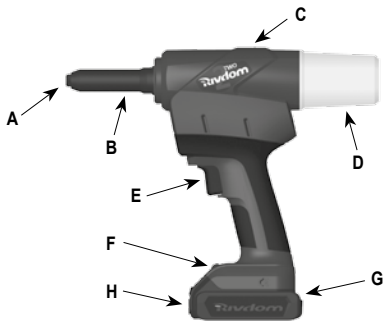

Depicted components

The numbering of the components in the picture refers to the picture of the electric riveting machine

A	Nosepiece	E	Trigger
B	Front sleeve	F	Riveting area illumination
C	Failure indication	G	Battery with capacity indicator
D	Mandrel collector	H	Battery locking switch

*** The components depicted or described are not part of the default scope of delivery. You can find all accessories in our accessory program.

Li-Ion batteries

The Rivdom Two batteries cells are high grade and latest technology. Li-Ion cells have their optimum charge and discharge temperature at 25°C. Under and above 25 °C they cannot reach their full charge or discharge capacity. This also effects the storage: The storage time without charging is at -30 ~ 25 °C – 1.5 years, at -30 ~ 45°C – 3 month and at -30 ~ 60°C – 1 month. Therefore follow the notes in this manual!

Charging the battery

Note: The battery is partially charged on delivery.

To guarantee full power of the battery, charge it completely in the charger before first use. Pay attention to the charge indicator on the charging device. The Li-Ion battery can be recharged at any time without affecting its fatigue life. Interrupting the charging process doesn't damage the battery.

The battery is equipped with a temperature monitoring system which only allows for charging between 0°C and 45°C.

Please consider the notices for disposal.



Removing the battery

The **battery (G)** is equipped with a **locking mechanism (H)**. As long as the battery remains inside the electric riveting machine it is held in position by a spring. To remove the battery (G), press the unlocking button (H) and pull the battery from the electric riveting device.
Don't use force.

Putting the device into operation

Insert the battery. Only use original Rivdom Two Li-Ion batteries with the voltage of 20 V depicted on the type label of your electric riveting machine. The use of other batteries may lead to injuries and risk of fire. Push the battery (G) from the front into the stand of the electric riveting machine, holding the locking button (H) pressed. Push the battery into the stand completely until it is securely locked.

Switching the device into stand-by mode

Press the **trigger (E)** for a short time. The white LED for the illumination of the riveting area lights up. The device is thereby switched to stand-by for 10 sec. Pressing the power switch again will reset the stand-by counter to 10 sec.

Changing nozzles

The **nozzles (A)** are marked with numbers corresponding to the rivet cross-section. Hold the power switch (E) pressed, that will lead to the clamping mechanism moving into the rear position. Use the included wrench SW 13 to switch to the required nozzle and release the power switch.

Attention! Tool will only work if mandrel container is screwed on the tool!

Riveting

Insert the rivet into the nozzle (A) and the other end of the rivet into the work-pieces to be riveted. Press the power switch until the rivet is removed, then release the power switch. Tilt the riveting device backwards so that the removed rivet pin falls into the **mandrel collection device (D)**. If the rivet doesn't come off in a single working stroke, repeat the procedure.

Failure

If rivets which exceed the indicated power of the device are used the battery is overloaded, the device will stop operating and the **LED (C)** will flash red for 5 sec and the tool will automatically reverse. Wait until the red LED (C) goes out, after that you can start working again.

If the battery is empty, the device is powered down by a protective circuit and the LED (C) will flash yellow for 5 sec and the tool doesn't move any more. Please exchange the empty battery with a fully charged one, after that you can start working again.

Changing the clamping jaw (>> page 6)

The clamping jaws are wearing parts. If you are unable to rivet in a single working stroke you should change the clamping jaws:

- I. (1) Front sleeve (SW 27)
- II. (2) Clamping sleeve (SW 17)
(3) Riveting machine (SW 17)



(4) Clamping jaws (3 parts)

Remove the front sleeve (1) and the clamping sleeve (2) from the device (3) and remove the clamping jaws (4) from the clamping sleeve (2).

- III. Oil the clamping sleeve (2) with Molykote® D grease (5).
- IV. Hold the clamping sleeve (2) so that its forward part is faced down.
- V. Place the clamping jaws (4) in the clamping sleeve (2) with their smooth sides facing outwards.
- VI. Mount the clamping sleeve (2) with the new clamping jaws (4) and finally replace the forward sleeve (1).

Important! Use two spanners SW 17 and tighten the clamping sleeve with 22 Nm. Otherwise the gearbox can be damaged!

Notices on optimal handling of the battery

Keep the battery away from wetness and water. Only store the battery at optimum temperatures from -30 to 25°C. Do not leave the battery in the car, e.g. in summer. If the battery is working for significantly shorter periods of time after a recharge, it is used up and needs to be replaced.

Please consider the notices for disposal.

Maintenance and service

Take the battery out of the electric riveting machine for transportation and storage. Risk of injury occurs if you inadvertently press the power switch.

Keep the electric riveting machine and the ventilation slots clean to ensure good and safe operation.

If the electric riveting machine should fail despite the meticulous manufacturing

and quality control procedures, the repairs should be done by an authorized service center for VVG electric riveting devices.

Please, quote the serial number indicated on the type label of the electric riveting machine whenever turning to our customer service or ordering spare parts.

Disposal of Electrical Tools

Electric riveting machines, accessories and packaging should be disposed in a way which makes them available for environment-friendly recycling.

Only valid for European Union countries:

Do not dispose of electric riveting machines in household waste.

According to European regulation 2002/96/EG concerning electric and electronic appliances and its implementation in national laws, the electric riveting machines that are not functional need to be collected separately to make them available for environment-friendly recycling.

Disposal of Batteries:

Li-Ion: Do not dispose of batteries in household waste, do not throw them into fire or water. Batteries should be collected and recycled or disposed of in an environment-friendly way.

Only valid for European Union countries:

According to European regulation 91/157/EWG, defective and used up batteries need to be recycled. Batteries that are not functional can be handed over at your store or directly at VVG.



GB





Attention lire les consignes suivantes avant la mise en service!

Fonctions élargies et consignes de sécurité pour RIVDOM TWO 2

1. **Evacuation des tiges sécurisée :**

Lorsque les tiges du rivet cassent, il est possible que celles-ci soient éjectées en dehors de l'appareil surtout lors de l'utilisation de rivets haute résistance.

Pour éviter ce genre d'incident le RIVDOM TWO dispose d'un bol de récupération sécurisé. Lorsque le bol de récupération (D) n'est pas correctement vissé, l'appareil ne fonctionne pas.

Il est interdit de démonter l'adaptateur sécurisant l'évacuation des clous, il existe un réel danger de blessures graves ! Si pour des raisons d'encombrement, l'appareil devait être utilisé sans bol de récupération, merci de visser le capuchon (I) de protection livré avec l'appareil à la place du bol de récupération.





2. Suspension de l'appareil :

Si vous souhaitez suspendre l'appareil à un équilibreur, vous pouvez utiliser le crochet (J) inclus dans le coffret et l'introduire dans les deux trous (k) prévus à cet effet, situés sur les côtés de la partie supérieure de l'appareil. Assurez-vous lors du montage du crochet (J), que celui-ci soit correctement fixé pour assurer une tension suffisante.

3. Utilisation :

Pour changer le nez de pose (A), les mors doivent être séparés du nez de pose. Pour cela appuyez durant 5 secondes sur la gâchette (E) du RIVDOM TWO. La LED blanche (F) sur la partie basse de l'appareil clignote (1/s). Relâchez la gâchette et l'appareil reste dans la même position. Après avoir changé les mors, appuyez de nouveau sur la gâchette et les mors reviennent à leur place initiale.

4. Passage du mode manuel au mode automatique :

Le Rivdom Two dispose de deux modes de fonctionnement :

En fonction manuelle, actionnez la gâchette (E) jusqu'à ce que le rivet casse. Relâchez ensuite la gâchette (E) et l'appareil reprend sa position initiale.

En fonction automatique, actionnez une fois brièvement la gâchette (E). L'outil tire le rivet, détecte la casse du clou et se remet automatiquement dans sa position de départ. Si vous actionnez la gâchette (E) sans rivet (course à vide), l'outil effectue une course complète de 30 mm avant de reprendre sa position initiale.

Pour passer du mode manuel au mode automatique, appuyez sur la gâchette (E) pendant 10 secondes. La LED blanche sur la partie basse de l'appareil (F) clignote (1/s) après 5 secondes, et après 10 secondes elle clignote plus rapidement (0.5/s). Relâchez la gâchette (E). Appuyez à nouveau rapidement sur la gâchette (E), et les mors reprennent leur emplacement initial.



Consignes de sécurité générales

Consignes générales de sécurité pour les riveteuses sur batterie.

Veillez lire attentivement toutes les remarques et consignes de sécurité. Le non respect de toutes les instructions ci-dessous peut entraîner des accidents tels que des chocs électriques, des incendies et/ou des blessures graves.

Veillez conserver toutes ces instructions de sécurité pour un usage futur.

Le terme "riveteuse électrique" utilisé dans les consignes de sécurité ci-après désigne aussi bien le chargeur universel Rivdom Two fonctionnant avec un fil électrique que la riveteuse sur batterie Rivdom Two, sans fil.

1. Sécurité de l'espace de travail

- a. **Conservez votre espace de travail propre et lumineux pour éviter les accidents.**
- b. **N'utilisez pas la riveteuse sur batterie dans un environnement explosif par exemple à proximité de liquides inflammables, de gaz ou de poussière.** Les riveteuses sur batterie créent des étincelles qui peuvent enflammer la poussière ou les vapeurs.
- c. **Tenez les enfants et visiteurs à l'écart lorsque vous utilisez la riveteuse sur batterie.** Ils pourraient vous distraire et vous faire perdre le contrôle de l'outil.

2. Sécurité électrique

- a. **Le cordon d'alimentation de la riveteuse doit être adapté à la prise de courant et ne doit pas être modifié.** N'utilisez pas d'adaptateurs sur les riveteuses électriques pourvues de fiches avec contact de mise à la terre. Les fiches et prises inchangées réduisent le risque de chocs électriques.
- b. **Évitez tout contact corporel avec des surfaces mises à la terre telles que les tuyaux, les radiateurs, les cuisinières électriques, et les réfrigérateurs.** Les risques de chocs électriques augmentent si une partie de votre corps est en contact avec des surfaces mises à la terre.
- c. **N'exposez pas les riveteuses électriques à la pluie ou à l'humidité:** les risques de chocs électriques augmentent si de l'eau pénètre dans un outil électrique.
- d. **Veillez à maintenir le cordon électrique en bon état.** Ne tenez jamais votre outil par le cordon d'alimentation et ne tirez jamais sur le cordon pour le débrancher. Maintenez le cordon d'alimentation éloigné de toute source de chaleur, d'huile, d'objets tranchants et d'éléments en mouvement. Les risques de chocs électriques augmentent si le cordon est endommagé ou emmêlé.
- e. **Si vous utilisez la riveteuse électrique à l'extérieur, utilisez uniquement des rallonges conçues pour une utilisation à l'extérieur** pour éviter ainsi le risque de choc électrique.
- f. **Si vous êtes contraints d'utiliser votre riveteuse électrique dans un environnement humide, utilisez un disjoncteur de courant.** L'utilisation d'un disjoncteur de courant réduit les risques de choc électrique.



3. Sécurité personnelle

- a. **Restez vigilant, regardez ce que vous faites et faites preuve de bon sens lorsque vous utilisez la riveteuse électrique.** N'utilisez pas votre riveteuse lorsque vous êtes fatigué, si vous êtes sous l'emprise de l'alcool, de drogues ou de médicaments. Un moment d'inattention peut suffire pour vous blesser gravement.
- b. **Portez des vêtements de protection adéquats et protégez toujours vos yeux.** Selon les conditions, portez également un masque anti-poussière, des chaussures de sécurité, un casque ou des protections auditives pour éviter les risques de blessures corporelles.
- c. **Évitez toute mise sous tension involontaire de la machine.** Assurez-vous que la riveteuse électrique soit éteinte avant de brancher votre outil ou avant de mettre la batterie. Pour déplacer votre outil, éloignez vos doigts de la gâchette, et ne le branchez pas si l'interrupteur est sur marche, ceci pour éviter les risques d'accident.
- d. **Retirez les outils de réglage et les clés à vis avant de mettre la riveteuse sous tension.** Un outil ou une clé placé dans une partie rotative de l'appareil peut occasionner des blessures.
- e. **Évitez les positions anormales du corps.** Assurez-vous que vous avez des appuis fermes pour rester stable dans toute situation: vous aurez ainsi un meilleur contrôle de la riveteuse.
- f. **Portez des vêtements appropriés. Ne portez ni vêtements amples ni bijoux.** Évitez de placer vos cheveux, vos vêtements et vos gants à proximité des parties mobiles de l'appareil. Les vêtements larges, les cheveux longs et les bijoux peuvent se prendre dans les éléments en mouvement.

- g. **Assurez-vous que le bol de récupération des tiges soit bien monté avant la mise en route de la machine.**

4. Fonctionnement et manipulation de la riveteuse électrique

- a. **Ne forcez pas la machine.** N'utilisez la riveteuse électrique que si elle est adaptée à votre travail. Votre riveteuse électrique sera plus efficace et plus sûre, si vous l'utilisez de manière appropriée.
- b. **N'utilisez pas la riveteuse électrique si l'interrupteur est défectueux.** Une riveteuse que l'on ne peut plus mettre en marche ou éteindre correctement est dangereuse et doit être réparée.
- c. **Débranchez votre outil et/ou ôtez la batterie avant de procéder à des réglages, de changer des accessoires ou de ranger l'appareil.** Cette précaution de sécurité prévient les démarrages involontaires de la riveteuse électrique.
- d. **Stockez les riveteuses électriques hors de portée des enfants.** Ne laissez pas des personnes ne connaissant pas l'appareil, ou n'ayant pas lu les présentes instructions, utiliser l'outil. Les riveteuses électriques peuvent être dangereuses dans les mains de personnes inexpérimentées.
- e. **Prêtez une attention particulière à la maintenance de votre riveteuse.** Vérifiez si les parties mobiles fonctionnent parfaitement et ne se bloquent pas. Vérifiez qu'il n'y ait pas de pièces cassées ou endommagées qui pourraient entraver le bon fonctionnement de la riveteuse électrique. Faites réparer les pièces endommagées avant d'utiliser l'appareil. Beaucoup d'accidents sont dus à une mauvaise maintenance des machines électriques.



f. **Utilisez la riveteuse électrique, accessoires, outils, etc. selon ces instructions.** Prenez en considération les conditions et le type de travail. L'utilisation des riveteuses électriques pour des tâches autres que celles prévues peut conduire à des situations dangereuses.

5. Utilisation et manipulation de la batterie

- a. **Ne rechargez les batteries que dans des chargeurs recommandés par le fabricant.** Il existe un risque d'incendie lorsqu'un chargeur conçu pour un type bien spécifique de batterie est utilisé avec d'autres batteries.
- b. **N'utilisez que les batteries prévues pour la riveteuse électrique.** L'utilisation d'autres batteries peut conduire à des incendies et des blessures.
- c. **Lorsque vous n'utilisez pas la batterie, conservez-la à l'écart des trombones, pièces de monnaie, clés, clous, vis et autres petits objets métalliques qui pourraient entraîner une connexion des contacts.** Un court-circuit entre les contacts de la batterie peut entraîner des brûlures ou un incendie.
- d. **En cas de mauvaise utilisation, un liquide peut s'écouler de la batterie.** Évitez tout contact avec ce liquide. En cas de contact accidentel, rincez-vous avec de l'eau. Si le liquide de la batterie entre en contact avec les yeux, contactez votre médecin. Une fuite du liquide de la batterie peut causer des brûlures et des irritations de la peau.

6. Entretien

- a. **La riveteuse électrique ne doit être réparée que par du personnel**

qualifié et seulement avec des pièces de rechange originales. Ceci assure une sécurité continue de la riveteuse électrique.

7. Consignes de sécurité pour les riveteuses électriques

- a. **Lorsque vous travaillez, tenez la riveteuse fermement avec les deux mains et adoptez une position stable.** La riveteuse sur batterie est utilisée en toute sécurité avec les deux mains.
- b. **Mettez immédiatement la riveteuse sur batterie hors tension si elle se bloque.**
- c. **Ne soyez pas surpris par le mouvement de recul occasionné lorsque la machine se bloque.** L'outil se bloque si on force sur la riveteuse électrique.
- d. **Tenez la riveteuse électrique bien fermement.**
- e. **Fixez la pièce devant être rivetée.** Votre pièce sera mieux maintenue avec un dispositif de serrage ou un étau que si elle l'est manuellement.
- f. **Assurez-vous que l'interrupteur de mise sous tension est sur la position "OFF" avant d'insérer une batterie.** Tenir vos doigts sur l'interrupteur lorsque vous transportez la riveteuse électrique ou insérer une batterie lorsque l'interrupteur est sur la position "ON" peut conduire à des accidents.
- g. **N'ouvrez pas la batterie, il existe un risque de court-circuit.** Conservez la batterie à l'écart de la chaleur (par exemple des rayonnements continus du soleil) et du feu, il existe un risque d'explosion.
- h. **Si la batterie est endommagée ou utilisée de manière inappropriée, des vapeurs peuvent s'en échapper.** Respirez de l'air frais et consultez votre médecin. Les vapeurs peuvent entraîner une irritation des voies respiratoires.



- i. **Si la batterie est défectueuse, du liquide peut s'écouler et atteindre les objets contigus.** Vérifiez les parties touchées. Nettoyez-les ou remplacez-les si nécessaire.
- j. **N'utilisez la batterie qu'avec votre riveteuse électrique Rivdom.** C'est l'unique manière de prévenir une surcharge dangereuse de la batterie.

Caractéristiques techniques

Riveteuse sur accu Rivdom Two

Pour la pose de rivets aveugles de diamètre 4,0 à 6,4 mm, tous matériaux

- Poids : 1,65 kg (sans batterie)
- Course : 30 mm
- Fonctionnement : moteur à courant continu 20 V
- Traction : 20.000 N
- CE suivant directive UE N° 2006/42/EG

Changement rapide de la batterie

- Tension nominale : 20 V
- Capacité : Li-Ion 2,0 Ah – 5x cellules Samsung
- Poids : 0,35 kg
- Témoin de charge intégré
- Température de fonctionnement -20 ~ 60°C – optimale 25°C
- Température de charge : 0 ~ 45°C – optimale 25°C
- Température de stockage : -30 ~ 25°C (max. 45°C)

Chargeur universel

- Tension d'entrée : 100 - 240 V / 50 - 60 Hz
- Tension de sortie : 9 - 21 V
- Courant de sortie : 4 A maxi, temps de charge ~ 30 min
- Température de fonctionnement : 0 ~ 45°C
- Poids : 0,55 kg

Equipements inclus

- L-BOXX (emballage carton en option) avec riveteuse sur batterie Rivdom Two, 1 batterie Li-Ion 2,0 Ah, 1 chargeur universel avec cordon d'alimentation remplaçable, 4 nez de pose (1 monté sur l'outil), notice d'utilisation
- Poids total y compris 1 batterie 2,0 Ah, 1 chargeur et le coffret : 5,7 kg
- Il existe des versions avec cordon d'alimentation pour utilisation dans le monde entier (CE / ECM / UL / ETL / CB / SAA)

Données sur le bruit et les vibrations

- Émission de bruit : LPA = 78,8 dB
- Incertitude : K = 3 dB
- Le niveau de bruit en fonctionnement peut dépasser 80 dB(A)
- Utilisez des protections auditives !
- Vibrations : <2.5 m/s²



Descriptif de fonctionnement

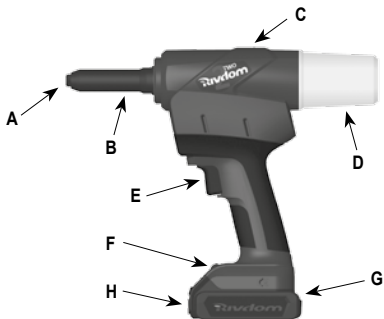

Composants représentés

La numérotation des composants représentés renvoie à l'illustration de la riveteuse sur batterie

A	Nez de pose	E	Gâchette
B	Douille avant	F	Eclairage de la zone de rivetage
C	Témoin de défaut	G	Batterie
D	Bol récupérateur des tiges	H	Verrouillage / Déverrouillage de la batterie

*** Les équipements représentés ou décrits ne font pas systématiquement partie de notre standard de livraison. Vous trouverez la totalité des équipements dans notre gramme d'accessoires.

Batterie Li-Ion

Les cellules utilisées pour les batteries Li-Ion du Rivdom Two sont de haute qualité et issues de la dernière technologie. La température de charge et de décharge optimale pour les cellules Li-Ion se situe à 25°C. En dessous et au-dessus de 25°C, la capacité de charge et de décharge ne peut pas être atteinte complètement. Cela concerne également le stockage :

- Durée de stockage entre -30 et ~ 25 °C – 1 an et demi
- Durée de stockage entre -30 et ~ 45 °C – 3 mois
- Durée de stockage entre -30 et ~ 60 °C – 1 mois

Veuillez vous reporter aux instructions de stockage, charge et fonctionnement figurant dans la présente notice !

Charger la batterie

Remarque : la batterie est livrée partiellement chargée. Pour garantir une pleine puissance de la batterie, chargez-la complètement dans le chargeur avant la première utilisation. Faites attention à l'indicateur de charge sur le chargeur.



La batterie Li-Ion peut être rechargée à tout moment, sans raccourcir sa durée de vie. Interrompre le processus de chargement n'endommage pas la batterie.

La batterie est équipée d'un contrôleur de la température, ce qui permet un rechargement seulement lorsque la température ambiante est comprise entre 0°C et 45°C. Veuillez respecter les instructions pour le traitement des déchets.

Retirer la batterie

La **batterie (G)** est équipée d'un **mécanisme de verrouillage (H)**.

Tant que la batterie reste fixée à la riveteuse électrique, elle est verrouillée par un ressort. Pour retirer la batterie (G), pressez le bouton de déverrouillage (H). Ne forcez pas.

Attention ! L'outil ne fonctionne qu'avec un bol de récupération correctement vissé.

Mettre l'appareil en fonctionnement

Insérez la batterie. N'utilisez que les batteries Li-Ion Rivdom Two originales de tension 20 V telles qu'elles figurent sur votre riveteuse électrique. L'utilisation d'autres batteries peut entraîner des blessures et des risques d'incendie.

Insérez la batterie (G) depuis l'avant sous la riveteuse électrique, en maintenant le bouton de verrouillage (H) appuyé. Poussez la batterie en butée pour qu'elle soit verrouillée.

Mettre l'appareil en standby

Pressez la **gâchette (E)** pendant un court instant. La LED blanche pour l'illumination de la zone de rivetage s'allume. L'appareil se met en mode standby pendant

10 secondes. A chaque fois que vous appuyez sur la gâchette (E), l'appareil se met à nouveau en standby pendant 10 secondes.

Changer les nez de pose

Les **nez de pose (A)** sont identifiés par des chiffres correspondant aux diamètres de rivets. En maintenant la gâchette (E) appuyée, le mécanisme de serrage se déplacera vers la position arrière. Utilisez la clé SW 13 incluse pour changer de nez de pose puis relâchez la gâchette.

Rivetage

Insérez le rivet dans le nez de pose (A) et posez-le dans le trou de logement des pièces à assembler. Actionnez la gâchette jusqu'à ce que le clou casse, puis relâchez la gâchette. Renversez la riveteuse électrique vers l'arrière pour que le clou tombe dans le **bol récupérateur de tiges (D)**. Si le rivet n'est pas cassé du premier coup, répétez la procédure.

Défaillance

Si vous utilisez des rivets dont le diamètre n'est pas préconisé pour cette riveteuse électrique, l'appareil s'arrêtera de fonctionner. La **LED rouge (C)** clignotera pendant 5 secondes, après quoi l'outil reviendra en position initiale et vous pourrez travailler de nouveau.

Si la batterie est vide, l'appareil s'arrêtera et la **LED jaune (C)** clignotera pendant 5 secondes. Merci de changer la batterie et l'outil fonctionnera de nouveau.



Changer le jeu de mors (>> page 6)

Les mors de serrage sont des pièces d'usure. Si vous ne pouvez plus riveter en une seule fois, vous devrez changer les mors:

- I. (1) Douille avant (SW 27)
- II. (2) Douille de serrage (SW 17)
(3) Riveteuse (SW 17)
(4) Jeu de mors (3 pièces)
Retirez la douille avant (1) et la douille de serrage (2) de la riveteuse (3) et enlevez les mors (4) de la douille de serrage (2).
- III. Huilez la douille de serrage (2) avec la graisse Molykote® D (5).
- IV. Maintenez la douille de serrage (2) pour que sa partie avant soit tournée vers le bas.
- V. Placez les mors (4) dans la douille de serrage (2) avec les parties lisses tournées vers l'extérieur.
- VI. Montez la douille de serrage (2) avec le nouveau jeu de mors (4) puis remontez la douille avant (1).

Important : utilisez 2 clés SW 17 pour serrer la douille de serrage à ~ 22 Nm, sinon le mécanisme de transmission peut être endommagé!

Instructions pour une gestion optimale de la batterie

Conservez la batterie hors de l'humidité et de l'eau. Ne stockez la batterie qu'à des températures optimales de -30°C à 25°C. Ne laissez pas la batterie dans une voiture, par exemple en été. Si votre riveteuse ne vous permet plus de travailler avec une grande autonomie, même après rechargement de la batterie, cela

signifie que la batterie est usée et qu'elle doit être changée. Veuillez respecter les instructions pour le traitement des déchets.

Maintenance et service

Retirez la batterie de la riveteuse électrique durant le transport et le stockage. Des risques de blessures peuvent survenir si vous pressez involontairement la gâchette. Veillez à la propreté de la riveteuse électrique et des orifices de ventilation pour travailler en toute sécurité.

Si la riveteuse électrique tombait en panne malgré une fabrication et des procédures de contrôle qualité méticuleuses, les réparations devraient être effectuées par un centre de maintenance autorisé pour les riveteuses électriques VVG. Indiquez le numéro de série situé sur le boîtier de la riveteuse électrique à chaque fois que vous contactez notre service client ou commandez des pièces de rechange.

Recyclage des outils sur batterie

Les riveteuses sur batterie, les accessoires et les emballages devront être éliminés de manière écologique pour être recyclés.

Uniquement valable dans les pays de l'Union Européenne:

Ne jetez pas les riveteuses électriques avec les déchets ménagers. Selon le règlement européen 2002/96/EG relatif aux appareils électriques et électroniques et sa mise en œuvre dans les lois nationales, les riveteuses électriques qui ne fonctionnent plus doivent être collectées séparément en vue d'un recyclage écologique.



Recyclage des accus / batteries

Li-Ion : ne jetez pas les batteries avec les déchets ménagers, ni dans le feu ni dans l'eau. Les batteries devront être collectées, recyclées ou éliminées de manière écologique.

Uniquement valable dans les pays de l'Union Européenne:

Selon le règlement européen 91/157/EWG, les batteries défectueuses et usagées doivent être recyclées. Les batteries qui ne fonctionnent plus peuvent être rendues à votre revendeur ou directement à VVG.





Hinweis für den Download von Bedienungsanleitungen

DE Hinweis: Gemäß den EG-Richtlinien haben wir die Bedienungsanleitung in allen Sprachen der EG erstellt. Um die Umwelt zu schonen, können Sie sich, neben dieser gedruckten Bedienungsanleitung in Deutsch, Englisch und Französisch, die Bedienungsanleitung in ihrer Landessprache unter folgender Adresse www.nietwelt-digital.de/manual oder unter nebenstehendem QR-Code herunterladen.

GB Note: According to the EC guide lines we have translated the manual in all languages of the EC. In order to preserve our environment, you can, beside this printed manual in German, English and French, download a manual version in your language under www.nietwelt-digital.de/manual or make use of beside QR-Code.

FR Remarque : Conformément aux réglementations CE, nous avons traduit la notice d'utilisation dans toutes les langues de la CE. Pour préserver l'environnement, vous pouvez télécharger la notice d'utilisation dans votre langue à l'adresse www.nietwelt-digital.de/manual ou utiliser le QR-Code ci-contre.



I	Istruzioni originali	HU	Utasítás	RU	Оригинальное руководст- по во
E	Manual original	TR	Orijinal işletme talimat		Эксплуатации
PT	Manual original	RO	Instrucțiuni originale Оригинална	UA	Оригінальна інструкція з Експлуатації
NL	Oorspronkelijke gebruiksaanwijzing	BG	Инструкция	EE	Algupärane kasutusjuhend
DK	Original brugsanvisning	SI	Originalne upute za rad	LV	Originali instrukcija
SE	Bruksanvisning i original	HR	Izvirna navodila	LT	Instrukcijas oriģinālvalodā
FI	Alkuperäiset ohjeet	BA	Originalno uputstvo za rad	CZ	Původní návod k používání
NO	Original driftsinstruks	SK	návod na použitie Eredeti használati	CN	安全性建议
GR	Πρωτότυπο οδηγιών χρήσης	PL	Instrukcja oryginalna		



KONFORMITÄTSERLÄRUNG

Wir erklären hiermit, dass folgendes Produkt:

Produktbezeichnung: RIVDOM Akku-Blindniet-Werkzeug
Artikelnummer: 320.500.000.000

allen einschlägigen Bestimmungen der Richtlinien Maschinen (2006/42/EG) und Elektromagnetische Verträglichkeit (2004/108/EG) entspricht.

DECLARATION OF CONFORMITY

We hereby declare at our own responsibility, that the following product

Product name : RIVDOM Battery powered blind riveting tool
Item number: 320.500.000.000

conform to the following standards or standardization documents :
Machine Guideline (2006/42/EG) and electromagnetic compatibility (2004/108/EG)

DECLARATION DE CONFORMITE

Par la présente, nous déclarons que le produit suivant:

Désignation du produit : Riveteuse sur batterie RIVDOM
Code article : 320.500.000.000

est conforme à toutes les réglementations des directives Machines (2006/42/EG) et Tolérances électromagnétiques (2004/108/EG) en vigueur.

Neumünster, 21.07.2014

Frank-Michael Struck (Geschäftsführer / General Manager)



VVG Befestigungstechnik

Ein Unternehmen der **HONSEL-Gruppe**



VVG Befestigungstechnik GmbH & Co
Friedrich-Wöhler-Str.44
24536 Neumünster
GERMANY

fon + 49 (0) 4321 9671 71
fax + 49 (0) 4321 9671 96
mail info@vvg.info

www.vvg.info
www.vvg.fr